

Spécification technique

Nom de la tâche _____
 Lieu de la tâche _____
 Ingénieur _____
 Approbation _____

Entrepreneur _____
 Approbation _____
 N° de bon de commande de l'entrepreneur _____
 Représentant _____

Série C500

Détecteur de pression réduite

2½ po – 10 po (6,4 cm – 25,4 cm)

⚠ AVERTISSEMENT

Il est illégal d'utiliser ce produit dans un système de plomberie qui fournit de l'eau pour la consommation humaine aux États-Unis, telle que l'eau potable ou l'eau pour laver la vaisselle. Avant d'installer le produit standard, contacter les autorités en charge des eaux et consulter les codes du bâtiment et de plomberie.

Le détecteur de pression réduite de la série C500 assure la protection de l'approvisionnement en eau potable contre les interconnexions dangereuses, conformément aux codes nationaux de plomberie et aux exigences des autorités en matière d'eau pour les applications de service non potable dangereuses pour la santé comme l'irrigation, la conduite d'incendie ou le traitement industriel. La série Colt est utilisée pour surveiller toute consommation d'eau non autorisée des systèmes de protection incendie.

La série comprend un capteur d'inondation qui détecte les évacuations d'eau excessives de la soupape de décharge. Le capteur d'inondation transmet un signal qui déclenche une alerte multicanaux (appel, courriel, message texte) pour aviser le personnel d'une inondation potentielle.

AVIS

Une trousse de raccordement supplémentaire est nécessaire pour activer le capteur d'inondation. Sans la trousse de raccordement, le capteur d'inondation est un composant passif et ne communiquera avec aucun autre dispositif. (Une trousse de raccordement de capteur de mise à niveau est également disponible pour les installations existantes. Pour plus d'informations, téléchargez RP/IS-A-C400/C500.)

Caractéristiques

- Conception compacte à l'extrême
- 70 % plus légère que les conceptions classiques
- Boîtier et manchon en acier inoxydable 304 (nomenclature 40)
- Raccords à rainure qui permettent un réglage intégral des conduites
- Clapet à lien breveté pour la perte de pression la plus faible
- Facilité d'entretien inégalée
- Caoutchouc de disque de clapet remplaçable
- Offert avec arrêts à robinet à papillon rainurés
- Soupape de décharge en acier inoxydable coulé montée au fond
- Un dispositif de dérivation à compteur pour détecter les fuites ou le vol d'eau du système de gicleurs d'incendie
- Capteur sur la soupape de décharge pour la détection des inondations
- Fonction d'alerte d'inondation activée par la trousse de raccordement de capteur complémentaire

Les spécifications des produits Incendies et aqueducs Ames en unités impériales et métriques sont approximatives et sont fournies à titre indicatif. Pour obtenir des mesures précises, veuillez contacter le service technique d'Incendies et aqueducs Ames. Incendies et aqueducs Ames se réserve le droit de changer ou de modifier la conception, la construction, les spécifications ou les matériaux des produits sans préavis ni obligation de procéder à ces changements et modifications sur les produits Incendies et aqueducs Ames vendus antérieurement ou ultérieurement.

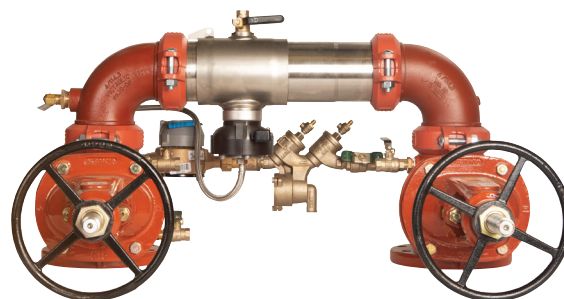

C500-OSY avec capteur d'inondation

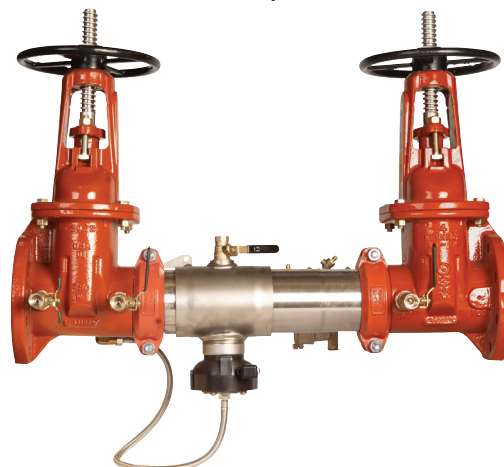

C500-OSY avec capteur d'inondation

AVIS

Ces informations ne sont pas destinées à remplacer les informations d'installation et de sécurité complètes du produit ni l'expérience d'un installateur professionnel. Vous devez lire attentivement toutes les instructions d'installation et les informations relatives à la sécurité du produit avant de commencer son installation.

Se renseigner auprès des autorités de réglementation pour les exigences d'installation locales.

AVIS

L'utilisation du capteur d'inondation ne remplace pas le besoin de se conformer à toutes les instructions, à tous les codes et à toute la réglementation exigés liés à l'installation, au fonctionnement et à la maintenance de ce produit, y compris le besoin d'assurer un drainage approprié en cas d'événement d'évacuation.

Watts® n'est pas responsable de la défaillance des alertes due à des problèmes de connectivité ou d'alimentation.

Spécifications

Les détecteurs de pression réduite Colt C500 doivent être constitués de deux modules de lien de clapet indépendants, d'une soupape de décharge de pression différentielle située entre et sous les deux modules, de deux robinets d'arrêt étanches à l'égouttement et des robinets d'essai requis. Les modules de lien de clapet et la soupape de décharge doivent être contenus dans un boîtier unique accessible par manchon construit à partir d'un tuyau en acier inoxydable de type 304 (nomenclature 40) avec des raccords rainurés d'extrémité rainurés.

Les clapets à lien doivent comporter des disques en élastomère réversibles; en fonctionnement, ils doivent procurer une fermeture étanche contre l'égouttement lorsque soumis au flux inversé de liquide causé par une contrepression ou un siphonnage à rebours. La dérivation se compose d'un compteur enregistrant des mesures en gallons ou cubiques, d'un ensemble de zone de pression réduite et des robinets d'essai requis. L'ensemble doit être Colt C500 tel que fabriqué par Incendies et aqueducs Ames et doit inclure un capteur sur la soupape de décharge pour la détection des inondations.

Matériaux

Boîtier et manchon	Acier inoxydable 304 (nomenclature 40)
Élastomères	EPDM, silicone et Buna « N »
Clapets à lien	Noryl®, acier inoxydable
Disques de clapet	Silicone ou EPDM réversible
Robinettes d'essai	Corps de bronze sans plomb*
Broches et fixations	Acier inoxydable série 300
Ressorts	Acier inoxydable

Configurations

- Horizontal
- En Z horizontal
- En N horizontal

Approbations

- Approuvé par la Fondation pour le contrôle des interconnexions et la recherche hydraulique de l'Université de Californie du Sud (FCCCHR-USC) (à l'exclusion des configurations N et Z de 10 po (25,4 cm))
- AWWA C511-97

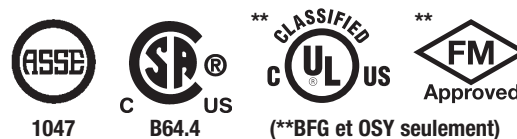

Pour obtenir des renseignements supplémentaires au sujet des approbations, veuillez communiquer avec l'usine ou visiter notre site Web à l'adresse www.amesfirewater.com.

Modèle/Option

- FS — capteur sur la soupape de décharge pour la détection des inondations
- OSY — robinets-vannes à siège élastomère, à arcade et à tige extérieurs, classés UL et approuvés FM
- BFG — robinets à papillon, à engrenages rainurés avec interrupteur inviolable, classés UL et approuvés FM
- OSY FxG** — raccord de vanne d'admission à brides et raccordement de vanne de sortie rainuré
- OSY GxG** — raccord de vanne d'admission rainuré et raccordement de vanne de sortie à brides
- OSY GxG** — raccord de vanne d'admission rainuré et raccordement de vanne de sortie rainuré

Pression – Température

Plage de température : De 33 °F à 140 °F (de 0,5 °C à 60 °C)

Pression de service maximale : 175 psi (12,1 bars)

Noryl est une marque déposée de SHPP Global Technologies B.V.

* La surface sous eau de ce produit, en contact avec l'eau de consommation, contient, en poids, moins de 0,25 % de plomb.

**Options pour le robinet-vanne :

- Vérifier les dimensions auprès de l'usine
- Offert avec robinet-vanne NRS à raccord rainuré; vérifier auprès de l'usine.
- Plaque d'indication et chapeau d'ordonnance de carré de manœuvre disponibles; vérifier auprès de l'usine.

Dimensions – Poids

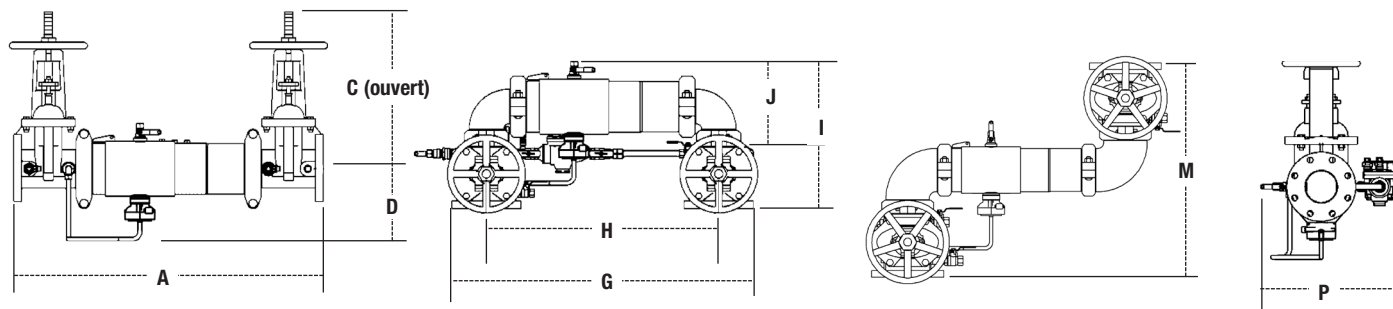

C500, C500N, C500Z

TAILLE	DIMENSIONS																POIDS					
	A		C (OSY)		D		G		H		I		J		M		P		C500		C500N	
po	po	mm	po	mm	po	mm	po	mm	po	mm	po	mm	po	mm	po	mm	po	mm	lb	kg	lb	kg
2½	30¾	781	16⅝	416	6½	165	29¼	738	21½	546	15½	393	8⅜	223	21¼	540	13⅜	335	118	54	126	57
3	31¾	806	18⅝	479	6⅜	170	30¼	768	22¼	565	17⅝	435	9⅜	233	23	584	14½	368	134	61	147	67
4	33¾	857	22¼	578	7	178	35⅝	905	23½	597	18½	470	9⅝	252	26¼	667	15⅜	386	164	74	187	85
6	43½	1 105	30⅝	765	8½	216	44¾	1 137	33¼	845	23⅜	589	13⅜	332	34¼	870	19	483	276	125	317	144
8	49¾	1 264	37¼	959	9⅜	246	54⅝	1 375	40⅝	1 019	27¼	697	15⅜	399	36⅝	937	21⅜	538	441	200	516	234
10	57¾	1 467	45¼	1 162	11⅜	285	66	1 676	49½	1 257	32½	826	17⅜	440	44½	1 124	24	610	723	328	893	405

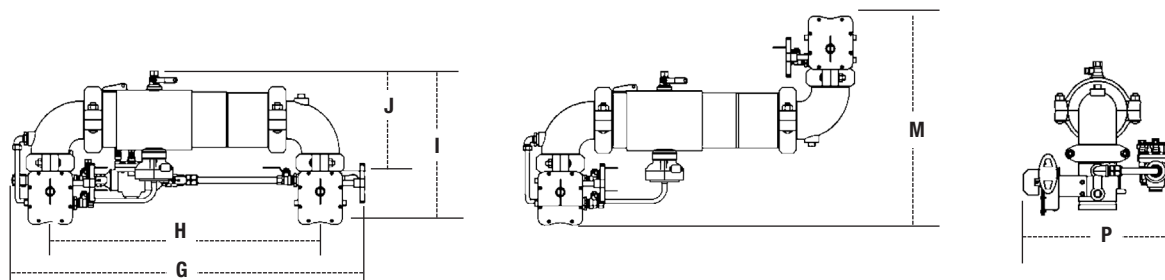

C500NBFG, C500ZBFG

TAILLE	DIMENSIONS												POIDS	
	G		H		I		J		M		P		C500BFG	
po	po	mm	po	mm	po	mm	po	mm	po	mm	po	mm	lb	kg
2½	32½	826	23	584	15½	394	9½	241	19¾	502	15⅜	402	81	37
3	34	864	24	610	16⅜	414	10⅜	256	21¼	540	16⅝	410	84	38
4	35⅝	905	25½	648	17⅜	437	10⅝	279	23½	597	16⅝	422	101	46
6	46½	1 181	35¼	895	20½	521	13½	343	27¼	692	19	483	174	79

Capacité

Caractéristiques de débit classées UL et approuvées FM

Caractéristiques de débit N et Z recueillies au moyen de robinets d'arrêt à papillon.

— Horizontal — Motif N - - - - Motif Z

Le tableau de capacité de débit identifie le rendement de l'appareil en fonction d'une vitesse nominale de l'eau allant jusqu'à 25 pi/s (7,62 m/s).

- Le débit d'utilisation est ordinairement déterminé selon une vitesse nominale de 7,5 pi/s (2,3 m/s) avec un tuyau de nomenclature 40.
- Le débit nominal identifie un rendement en service continu maximum tel que déterminé par l'AWWA.
- Le débit UL correspond à 150 % du débit nominal et n'est pas recommandé pour le service continu.
- Le manuel M22 (Annexe C) de l'AWWA recommande une vitesse de l'eau en service maximum inférieure à 10 pi/s (3 m/s).

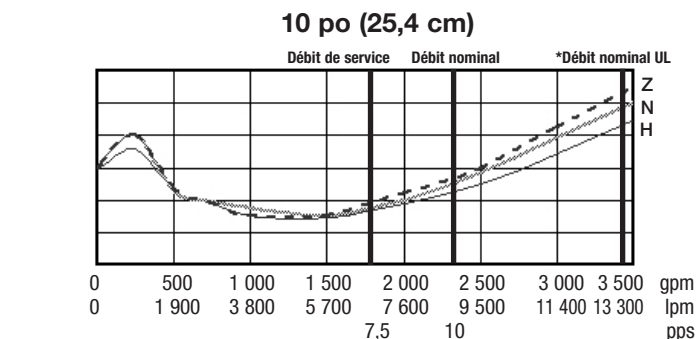
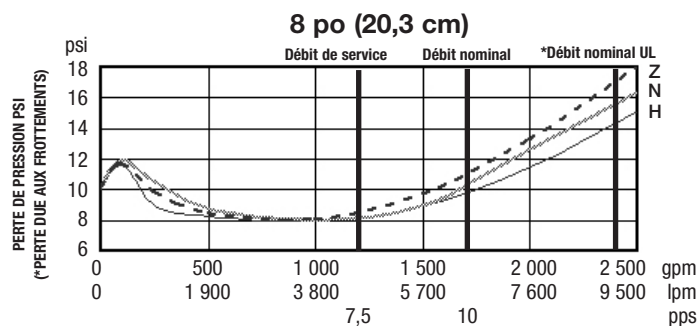
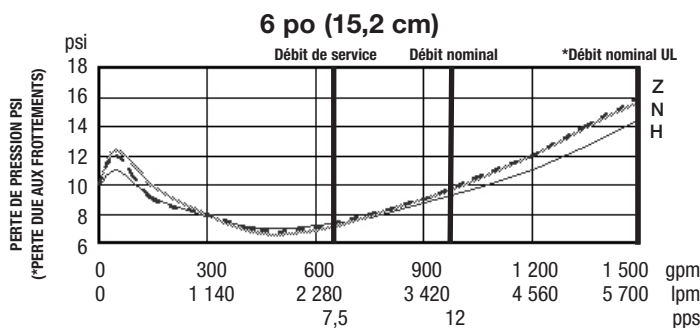
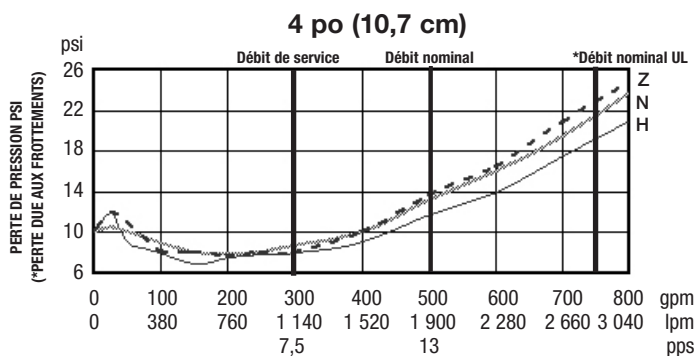
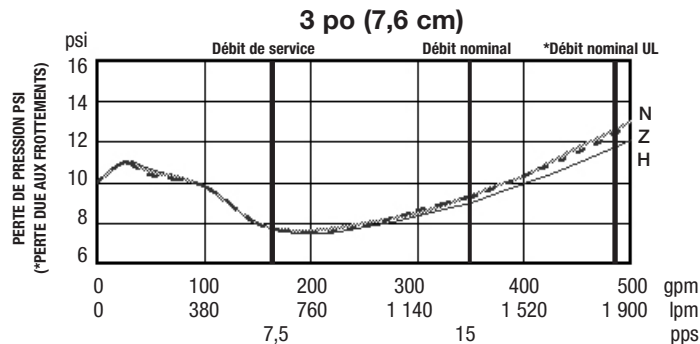
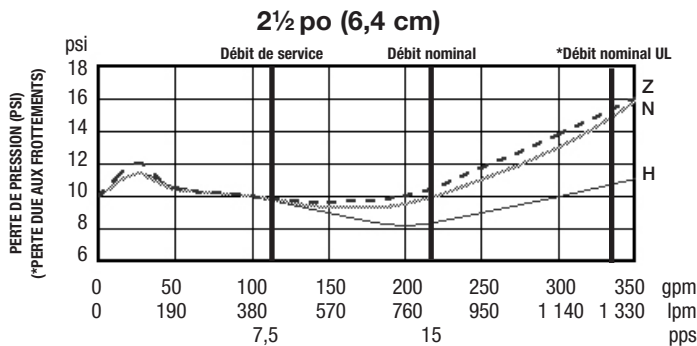

A WATTS Brand

É.-U. : Refoulement Tél. : (978) 689-6066 • AmesFireWater.com
 É.-U. : Vannes de régulation Tél. : (713) 943-0688 • AmesFireWater.com
 Canada : Tél. : (888) 208-8927 • AmesFireWater.ca
 Amérique latine : Tél. : (52) 55-4122-0138 • AmesFireWater.com