

Installation Instructions

Hair, Lint, Sediment & Solids Interceptors

Hair Interceptors - SI-750 & SI-750-TO

Lint Interceptors - LI-800 & LI-LT Series

Sand Interceptors - SA & ST Series

Sediment Interceptors - SI-740-M, SI-742, SI-742-L, SI-762, & SI-800 Series

Solids Interceptors - SI-770 Series

WARNING



**THINK
SAFETY
FIRST**

Read this Manual **BEFORE** using this equipment.

Failure to read and follow all safety and use information can result in death, serious personal injury, property damage, or damage to the equipment.

Keep this Manual for future reference.

WARNING

Local building or plumbing codes may require modifications to the information provided. You are required to consult the local building and plumbing codes prior to installation. If the information provided here is not consistent with local building or plumbing codes, the local codes should be followed. This product must be installed by a licensed contractor in accordance with local codes and ordinances.

NOTICE

Follow the guidelines listed here for proper installation, operation, and maintenance.

General

Watts interceptors are designed to separate unwanted substances from wastewater streams, prior to discharge into public sewer systems. Hair and Lint interceptors screen light solid or floating debris as it passes through the interceptor. Sediment and Solids interceptors separate by gravity and remove heavier-than-water debris.



Hair Interceptors SI-750 & SI-750-TO

Function

Watts SI-750 and SI-750-TO hair interceptors are designed for installation in beauty shops, pet facilities, or other locations where hair may accumulate and clog the piping system. A perforated basket inside the interceptor separates hair and floating debris from the wastewater stream.



**Cast Iron
SI-750**

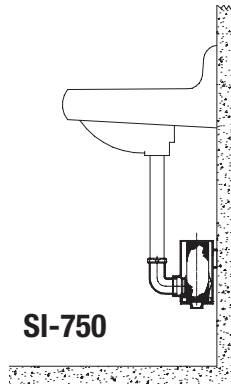

SI-750



**Chrome Plated
SI-750-TO**

Sizing

There are no sizing requirements for hair interceptors.

Placement & Installation

Hair interceptors are installed in-line on the discharge piping directly beneath a sink. The interceptor creates a functional water trap, so a separate p-trap is typically not required.

Connect the 1-1/2" slip joint inlet to the tailpiece from the sink drain. Use a 1-1/2" IPS nipple (by others) to connect the outlet to the downstream sanitary piping. Ensure all joints have a watertight seal prior to use.

Maintenance

Hair interceptors should be serviced regularly to maintain efficiency; clean the interceptor prior to the basket becoming full or clogged. The frequency of cleaning required is dependent upon the amount of incoming debris.

Before removing the cover, place a bucket or receptacle below the interceptor. Unscrew the cover with an appropriate wrench or channel lock pliers. Remove the basket and dispose of accumulated hair. Wipe the inside of the interceptor to remove any additional debris. Replace the basket and cover, ensuring the basket, gasket, and cover gasket are properly seated prior to re-tightening.

Lint Interceptors LI-800 & LI-LT Series

Function

Watts LI-800 Series interceptors and LI-LT Series lint troughs are specified for installation downstream of commercial washers in laundromats, hotels, medical and other facilities performing commercial washing. The LI-800 and LI-LT separate both light solid and floating debris.

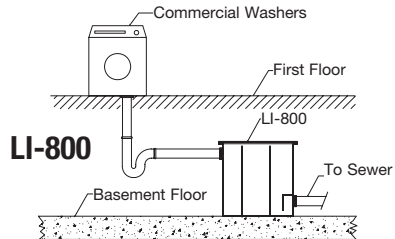

LI-800 Series Sizing

LI-800 lint interceptors are typically sized according to the number of washing machines serviced.

LI-800 Series Placement & Installation

LI-800 lint interceptors are installed downstream of commercial washing machines. They can be installed on the floor or recessed in a minimum 4" concrete slab. Recessed installations may require an extension to meet the below grade piping (see **Extensions**).

LI-800 Series interceptors are supplied with IPS piping connections on the inlet and outlet side. Connections can be made with IPS nipples (by others) corresponding to the interceptor's connection size. Washing machines should be trapped prior to the interceptor, or alternatively, a trap can be formed with piping on the outlet side of the interceptor.

LI-800 Series Maintenance

Cleaning should be performed regularly to avoid the filter screens becoming clogged and maintain the efficiency of the interceptor. The required frequency of cleaning is dependent upon the volume of incoming debris.

To clean the interceptor, remove the bolts securing the top cover and remove the cover. Collect and remove any large debris that has settled at the bottom of the first chamber. Remove the screens and clean any accumulated lint from the screens and the inside of the interceptor. Replace the screens. Inspect the cover gasket for damage and potential leak points. Reinstall and bolt down the cover.

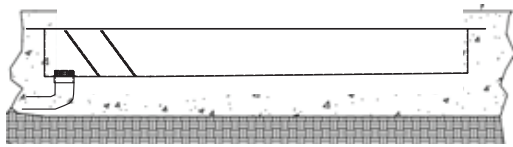
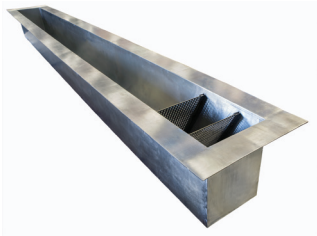

LI-LT Series Sizing

Watts LI-LT lint troughs are sized by length, in relation to the number of washing machines serviced.

LI-LT Series Placement & Installation

LI-LT lint troughs are designed to be poured in a concrete slab behind banks of commercial washing machines. Troughs should be positioned directly behind the washers, enabling machine discharge hoses to be directed into the trough.

Connect the trough outlet to the piping system with a suitable no hub or transition coupling (by others). The outlet piping should be trapped as required by local code.

LI-LT Series Maintenance

Cleaning should be performed regularly to avoid the filter screens becoming clogged and maintain the efficiency of the trough. The required frequency of cleaning is dependent upon the volume of incoming debris.

To clean the trough, collect and remove any large debris that has settled in front of the first screen. Remove the screens and dome strainer, and clean any accumulated lint or debris from the inside of the trough, the screens and the dome strainer. Replace the screens and dome strainer.

Sand Interceptors - SA & ST Series

Function

Watts SA and ST Series Sand interceptors are specified in manufacturing facilities or run-off areas to separate sand, sediment, and grit from wastewater or rainwater streams. The heavier-than-water debris is separated by gravity, and collected at the bottom of the interceptor.



SA & ST Series Sizing

Watts SA and ST Series interceptors are sized according to the maximum anticipated incoming flow rate in gallons per minute (GPM).

SA & ST Series Placement & Installation

SA and ST Series interceptors are designed to be installed on-grade, poured in a minimum 4" concrete slab. Installation may require an extension to meet the below grade piping (see **Extensions**).

Sand interceptors are supplied with no hub inlet and outlet piping connections. Make connections to the piping system with a suitable no hub or transition coupling (by others). SA and ST Series interceptors are manufactured with an internal trap on the outlet side. Consult local plumbing codes for trapping requirements prior to installation.

SA Series interceptors are supplied with multiple 2" no hub vent connections, for connection to vent piping with suitable no hub or transition couplings (by others). Unused vent connections may be capped off.

Maintenance

Cleaning should be performed periodically to avoid an over accumulation of sediment, and maintain the efficiency of the interceptor. The required frequency of cleaning is dependent upon the volume of incoming sediment.

To clean the interceptor, remove the cover or top grate. Collect and remove any sediment that has accumulated at the bottom of the interceptor. Clean any additional debris from the inside of the interceptor, and ensure the inlet and outlet are clear. Replace cover or top grate.

Sediment Interceptors SI-740-M, SI-742, SI-742L & SI-762, SI-800 Series

Function

Watts SI-740-M, SI-742, SI-742L, and SI-762 Sediment Interceptors typically service utility washdown sinks, with one interceptor installed for each fixture. SI-800 Series Interceptors may be installed further downstream and service multiple fixtures. A perforated basket removes debris and heavier-than-water sediment from the wastewater stream as it passes through the interceptor.

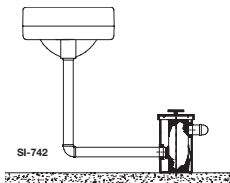

SI-740-M, SI-742, SI-742-L, SI-762 & SI-800 Series Sizing

There are no sizing requirements for SI-740-M, SI-742, SI-742L, & SI-762 interceptors. SI-800 Series interceptors are sized by fixture capacity or incoming flow rate.

Placement & Installation

Sediment interceptors should be installed on a discharge piping line, adjacent to the fixture served. Sediment interceptors create a functional water trap, so a separate fixture trap is typically not required.

Pipe connections are either IPS or no hub. Make IPS connections with an IPS nipple (by others) corresponding to the interceptor's connection size; no hub connections are made with a suitable no hub or transition coupling (by others).

Maintenance

Sediment interceptors should be serviced regularly to maintain efficiency. Clean the interceptor prior to the basket becoming full or clogged. The frequency of cleaning required is dependent upon the amount of incoming debris.

For SI-740-M, SI-742, SI-742L and SI-800 top access interceptors loosen the cover handle/bolt and remove the cover. Lift out the internal basket and empty the contents. Remove any additional debris which may have accumulated inside the interceptor. Replace the basket, ensuring the inlet hole in the basket is aligned with the interceptor inlet connection. Inspect the cover gasket for damage or potential leak points before replacing the cover.

For SI-762 bottom access interceptors, prior to cleaning, place a bucket below the interceptor. Loosen the cover bolts with an appropriate socket or open end wrench. As the cover is removed, the internal basket is likely to drop down from the interceptor. Remove the basket and empty the contents. Wipe the inside of the interceptor to remove any additional debris. Inspect the cover gasket for damage or potential leak points before replacing the cover. Replace the basket and cover, ensuring the inlet hole in the basket is aligned with the interceptor inlet connection.

Solids Interceptor SI-770 Series

Function

Watts SI-770 Series Solids Interceptors are specified to separate food waste from sinks, dishwashers, and grinders. Solids interceptors work in conjunction with grease interceptors, removing heavy food waste that can negatively impact a grease interceptor's separation efficiency.

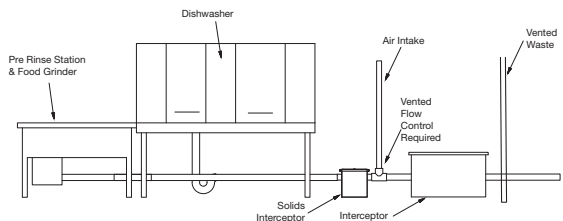

Sizing

SI-770 Series interceptors are sized according to the maximum anticipated incoming flow rate in gallons per minute (GPM). The solids interceptor flow rate should match the flow rate of the downstream grease interceptor.

Placement & Installation

SI-770 interceptors are installed on a fixture's discharge piping line, immediately prior to a grease interceptor. They can be installed on the floor or recessed in a minimum 4" concrete slab. Recessed installations may require an extension to meet the below grade piping (see **Extensions**).

Solid interceptors are supplied with no hub inlet and outlet piping connections. Connections to the piping system are made with a suitable no hub or transition coupling (by others). A solids interceptor does not form a water trap; fixtures should be trapped as required by local code.

Maintenance

Solids interceptors should be serviced regularly to maintain efficiency. Cleaning should be performed prior to the basket becoming full or clogged. The frequency of cleaning required is dependent upon the amount of incoming debris.

To clean the interceptor, loosen the cover bolt and remove the cover. Lift out the internal basket and empty the contents. Remove any additional debris which may have accumulated inside the interceptor. Inspect the cover gasket for damage or potential leak points. Replace the basket and cover.

Extensions

An interceptor extension is used to effectively lower the level of an interceptor's inlet and outlet, enabling piping connections further below grade. Extensions are commonly required for recessed interceptor installations to accommodate the fall in long piping runs, or ensure an interceptor's static water line remains below the local frost line.

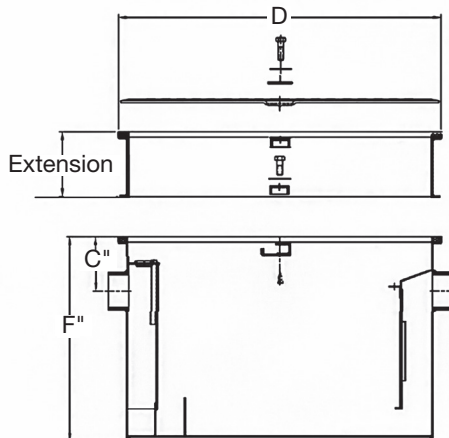

Extensions

Extensions can be installed before or after an interceptor is set and piped in. To install an extension remove top cover of the interceptor, bolt the extension to the interceptor crossbar(s), and replace the top cover. Inspect the perimeter sealing gaskets for gaps or potential leak points prior to bolting the extension and cover.

⚠ WARNING

Need for Periodic Inspection/Maintenance: This product must be tested periodically in compliance with local codes, but at least once per year or more as service conditions warrant. All products must be retested once maintenance has been performed. Corrosive water conditions and/or unauthorized adjustments or repair could render the product ineffective for the service intended. Regular checking and cleaning of the product's internal and external components helps assure maximum life and proper product function.

NOTICE

Inquire with governing authorities for local installation requirements.

Limited Warranty: Watts Regulator CO. (the "Company") warrants each product to be free from defects in material and workmanship under normal usage for a period of one year from the date of original shipment. In the event of such defects within the warranty period, the Company will, at its option, replace or recondition the product without charge.

THE WARRANTY SET FORTH HEREIN IS GIVEN EXPRESSLY AND IS THE ONLY WARRANTY GIVEN BY THE COMPANY WITH RESPECT TO THE PRODUCT. THE COMPANY MAKES NO OTHER WARRANTIES, EXPRESS OR IMPLIED. THE COMPANY HEREBY SPECIFICALLY DISCLAIMS ALL OTHER WARRANTIES, EXPRESS OR IMPLIED, INCLUDING BUT NOT LIMITED TO THE IMPLIED WARRANTIES OF MERCHANTABILITY AND FITNESS FOR A PARTICULAR PURPOSE.

The remedy described in the first paragraph of this warranty shall constitute the sole and exclusive remedy for breach of warranty, and the Company shall not be responsible for any incidental, special or consequential damages, including without limitation, lost profits or the cost of repairing or replacing other property which is damaged if this product does not work properly, other costs resulting from labor charges, delays, vandalism, negligence, fouling caused by foreign material, damage from adverse water conditions, chemical, or any other circumstances over which the Company has no control. This warranty shall be invalidated by any abuse, misuse, misapplication, improper installation or improper maintenance or alteration of the product.

Some States do not allow limitations on how long an implied warranty lasts, and some States do not allow the exclusion or limitation of incidental or consequential damages. Therefore the above limitations may not apply to you. This Limited Warranty gives you specific legal rights, and you may have other rights that vary from State to State. You should consult applicable state laws to determine your rights. **SO FAR AS IS CONSISTENT WITH APPLICABLE STATE LAW, ANY IMPLIED WARRANTIES THAT MAY NOT BE DISCLAIMED, INCLUDING THE IMPLIED WARRANTIES OF MERCHANTABILITY AND FITNESS FOR A PARTICULAR PURPOSE, ARE LIMITED IN DURATION TO ONE YEAR FROM THE DATE OF ORIGINAL SHIPMENT.**



USA: T: (800) 338-2581 • F: (828) 248-3929 • Watts.com
Canada: T: (888) 208-8927 • F: (905) 481-2316 • Watts.ca
Latin America: T: (52) 55-4122-0138 • Watts.com

Instructions d'installation Intercepteurs de cheveux, de charpie, de sédiments et de solides

Intercepteurs de cheveux - SI-750 et SI-750-TO

Intercepteurs de charpie - Séries LI-800 et LI-LT

Intercepteurs de sable - Séries SA et ST

Intercepteurs de sédiments - Séries SI-740-M,
SI-742, SI-742-L, SI-762 et SI-800

Intercepteurs de solides - Série SI-770

⚠ AVERTISSEMENT



Lire ce manuel **AVANT** d'utiliser cet équipement.

Ne pas lire et ne pas respecter toutes les informations relatives à la sécurité et à l'utilisation peuvent entraîner la mort, des blessures graves, des dommages matériels ou des dommages à l'équipement.

Conserver ce manuel pour référence ultérieure.

⚠ AVERTISSEMENT

Les codes du bâtiment ou de plomberie locaux peuvent nécessiter des modifications aux informations fournies. Vous êtes tenu de consulter les codes du bâtiment et de plomberie locaux avant l'installation. Si les informations fournies ici ne sont pas compatibles avec les codes du bâtiment ou de plomberie locaux, les codes locaux prévalent. Ce produit doit être installé par un entrepreneur autorisé et respecter les codes et les ordonnances locaux.

AVIS

Suivre les consignes énumérées ici pour assurer une installation, une utilisation et un entretien appropriés.



Général

Les intercepteurs de Watts sont conçus pour séparer les substances indésirables des flux d'eaux usées avant leur évacuation vers les réseaux d'égouts publics. Les intercepteurs de cheveux et de charpie filtrent les débris solides légers ou flottants lorsqu'ils passent à travers l'intercepteur. Les intercepteurs de sédiments et de solides séparent par gravité et éliminent les débris plus lourds que l'eau.

Intercepteurs de cheveux SI-750 et SI-750-TO

Fonction

Les intercepteurs de cheveux de Watts SI-750 et SI-750-TO sont conçus pour être installés dans les salons de beauté, les installations pour animaux de compagnie ou autres endroits où les cheveux ou les poils peuvent s'accumuler et obstruer le système de tuyauterie. Un panier perforé à l'intérieur de l'intercepteur sépare les cheveux et les débris flottants du flux d'eaux usées.



**Fonte
SI-750**

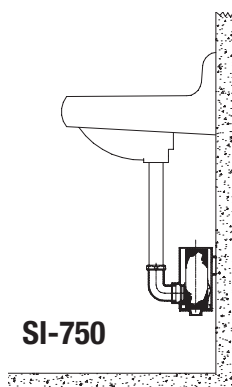

SI-750



**Plaqué chrome
SI-750-TO**

Dimensionnement

Il n'y a aucune exigence de dimensionnement pour les intercepteurs de cheveux.

Emplacement et installation

Les intercepteurs de cheveux sont installés en ligne sur la tuyauterie de sortie directement sous un évier. L'intercepteur crée un piège à eau fonctionnel; donc, un siphon en P distinct, en règle générale, n'est pas nécessaire.

Raccorder l'entrée à joint coulissant de 1 1/2 po (3,81 cm) à la pièce de raccordement du drain de l'évier. Utiliser un mamelon IPS de 1 1/2 po (3,81 cm) (non fourni) pour raccorder la sortie à la tuyauterie sanitaire en aval. S'assurer que tous les joints sont étanches avant l'utilisation.

Entretien

Les intercepteurs de cheveux doivent être entretenus régulièrement pour maintenir l'efficacité; nettoyer l'intercepteur avant que le panier ne soit plein ou bouché. La fréquence de nettoyage requise dépend de la quantité de débris entrants.

Avant de retirer le couvercle, placer un seau ou un contenant sous l'intercepteur. Dévisser le couvercle avec une clé appropriée ou une pince multiprise ordinaire. Retirer le panier et jeter les cheveux accumulés. Essuyer l'intérieur de l'intercepteur pour enlever tout débris supplémentaire. Replacer le panier et le couvercle, vous assurant que le panier, le joint d'étanchéité et le joint du couvercle sont bien en place avant de resserrer.

Intercepteurs de charpie des séries LI-800 et LI-LT

Fonction

Les intercepteurs de la série LI-800 et les bacs à charpie de la série LI-LT de Watts sont spécifiés pour l'installation en aval des laveuses commerciales dans les laveries automatiques, les hôtels, les établissements médicaux et autres qui font le lavage commercial. Les produits LI-800 et LI-LT séparent les débris légers et flottants.

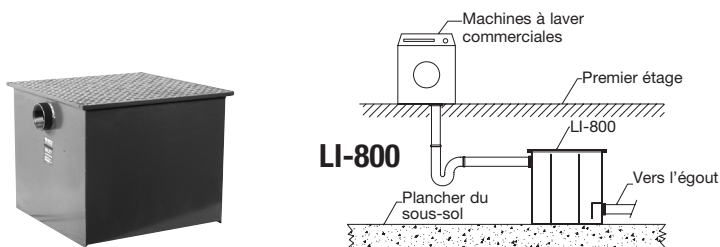

Dimensionnement de la série LI-800

Les intercepteurs de charpie LI-800 sont généralement dimensionnés selon le nombre de laveuses entretenues.

Emplacement et installation de la série LI-800

Les intercepteurs de charpie LI-800 sont installés en aval des machines à laver commerciales. Ils peuvent être installés sur le plancher ou encastrés dans une dalle de béton d'au moins 4 po (10,16 cm). Les installations encastrées peuvent nécessiter une rallonge pour atteindre la tuyauterie sous terre (voir **Rallonges**).

Les intercepteurs de la série LI-800 sont fournis avec des raccords de tuyauterie IPS côtés entrée et sortie. Les raccords peuvent être faits avec des mamelons IPS (non fournis) correspondant au dimensionnement de raccord de l'intercepteur. Les machines à laver doivent être piégées avant l'intercepteur ou un piège peut être formé avec de la tuyauterie côté sortie de l'intercepteur.

Entretien de la série LI-800

Le nettoyage doit être effectué régulièrement pour éviter que les grilles ne se bouchent et pour maintenir l'efficacité de l'intercepteur. La fréquence de nettoyage requis dépend du volume de débris entrants.

Pour nettoyer l'intercepteur, retirer les boulons fixant le couvercle supérieur et retirer le couvercle. Recueillir et retirer tout gros débris qui s'est déposé au fond de la première chambre. Retirer les grilles et nettoyer toute charpie accumulée sur les grilles et à l'intérieur de l'intercepteur. Replacer les grilles. Inspecter le joint du couvercle pour déceler tout dommage et toute fuite potentielle. Réinstaller et boulonner le couvercle.

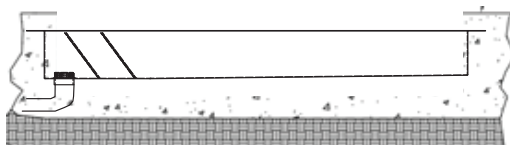
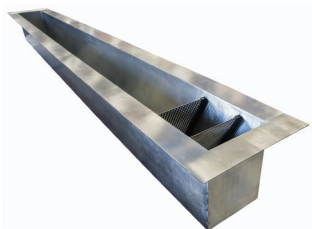

Dimensionnement de la série LI-LT

Les bacs à charpie Watts LI-LT sont dimensionnés par longueur par rapport au nombre de machines à laver entretenues.

Positionnement et installation de la série LI-LT

Les bacs à charpie LI-LT sont conçus pour être versés dans une dalle de béton derrière les rangées de machines à laver commerciales. Les bacs doivent être placés directement derrière les rondelles, ce qui permet de diriger les tuyaux de refoulement de la machine dans le bac.

Raccorder la sortie du bac au système de tuyauterie avec un raccord sans moyeu ou de transition approprié (non fourni). La tuyauterie de sortie doit être piégée conformément au code local.

Entretien de la série LI-LT

Le nettoyage doit être effectué régulièrement pour éviter que les grilles ne se bouchent et pour maintenir l'efficacité du bac. La fréquence de nettoyage requis dépend du volume de débris entrants.

Pour nettoyer le bac, recueillir et retirer tout gros débris qui s'est déposé devant la première grille. Retirer les grilles et la crépine en dôme et nettoyer toute charpie ou tout débris accumulés à l'intérieur du bac, des grilles et de la crépine en dôme. Replacer les grilles et la crépine en dôme.

Intercepteurs de sable des séries SA et ST

Fonction

Les intercepteurs de sable des séries SA et ST de Watts sont spécifiés dans les installations de fabrication ou les zones d'écoulement pour séparer le sable, les sédiments et la terre des eaux usées ou des eaux de pluie. Les débris plus lourds que l'eau sont séparés par gravité et recueillis au fond de l'intercepteur.



Dimensionnement des séries SA et ST

Les intercepteurs des séries SA et ST sont dimensionnés selon le débit d'entrée maximal prévu en gallons par minute (GPM).

Emplacement et installation des séries SA et ST

Les intercepteurs des séries SA et ST sont conçus pour être installés sur le sol, coulés dans une dalle de béton d'au moins 4 po (10,16 cm). Une installation encastrée peut nécessiter une rallonge pour répondre aux exigences de la tuyauterie sous terre (voir **Rallonges**).

Les intercepteurs de sable sont fournis avec des raccords de tuyauterie d'entrée et de sortie sans moyeu. Effectuer les raccordements au système de tuyauterie avec un raccord sans moyeu ou de transition approprié (non fourni). Les intercepteurs des séries SA et ST sont fabriqués avec un piège interne côté sortie. Consulter les codes de plomberie locaux pour connaître les exigences de piégeage avant l'installation.

Les intercepteurs de la série SA sont fournis avec plusieurs raccords de ventilation sans moyeu de 2 po (5,08 cm) aux fins de raccord à la tuyauterie de ventilation avec des raccords sans moyeu ou de transition appropriés (non fournis). Les raccords de ventilation inutilisés peuvent être fermés.

Entretien

Le nettoyage doit être effectué périodiquement pour éviter une accumulation excessive de sédiments et maintenir l'efficacité de l'intercepteur. La fréquence de nettoyage requis dépend du volume de sédiments entrants.

Pour nettoyer l'intercepteur, retirer le couvercle ou la grille supérieure. Recueillir et retirer tout sédiment accumulé au fond de l'intercepteur. Nettoyer tout débris supplémentaire à l'intérieur de l'intercepteur et s'assurer que l'entrée et la sortie sont dégagées. Replacer le couvercle ou la grille supérieure.

Intercepteurs de sédiments des séries SI-740-M, SI-742, SI-742L et SI-762, SI-800

Fonction

Les intercepteurs de sédiments de Watts SI-740-M, SI-742, SI-742L et SI-762 de Watts, en règle générale, sont utilisés par les éviers de service avec un intercepteur installé pour chaque appareil. Les intercepteurs de la série SI-800 peuvent être installés en aval et être utilisés par plusieurs appareils. Un panier perforé élimine les débris et les sédiments plus lourds que l'eau du flux d'eaux usées lorsqu'elles passent à travers l'intercepteur.

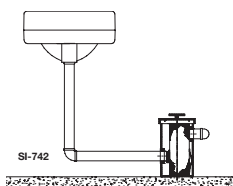

Dimensionnement des séries SI-740-M, SI-742, SI-742-L, SI-762 et SI-800

Il n'y a pas d'exigences de dimensionnement pour les intercepteurs SI-740-M, SI-742, SI-742L et SI-762. Les intercepteurs de la série SI-800 sont dimensionnés par capacité d'appareil ou débit entrant.

Emplacement et installation

Les intercepteurs de sédiments doivent être installés sur une conduite de refoulement à côté de l'appareil par lequel ils sont utilisés. Les intercepteurs de sédiments créent un piège à eau fonctionnel de sorte qu'un piège d'appareil séparé, en règle générale, ne soit pas nécessaire.

Les raccords de tuyaux sont soit IPS, soit sans moyeu. Effectuer les raccords IPS à l'aide d'un mamelon IPS (non fourni) correspondant au dimensionnement du raccord de l'intercepteur; aucun raccord de moyeu n'est effectué avec un raccord sans moyeu ou de transition approprié (non fourni).

Entretien

Les intercepteurs de sédiments doivent être entretenus régulièrement pour maintenir l'efficacité. Nettoyer l'intercepteur avant que le panier ne soit plein ou bouché. La fréquence de nettoyage requise dépend de la quantité de débris entrants.

Pour les intercepteurs d'accès supérieur SI-740-M, SI-742, SI-742L et SI-800, desserrer la poignée/le boulon du couvercle et retirer le couvercle. Soulever le panier interne et vider le contenu. Retirer tout débris supplémentaire qui pourrait s'être accumulé à l'intérieur de l'intercepteur. Remplacer le panier, vous assurant que le trou d'entrée du panier est aligné avec le raccord d'entrée de l'intercepteur. Inspecter le joint d'étanchéité du couvercle pour déceler tout dommage ou toute fuite potentielle avant de remplacer le couvercle.

Pour les intercepteurs d'accès inférieur SI-762, avant le nettoyage, placer un seau sous l'intercepteur. Desserrer les boulons du couvercle avec une douille appropriée ou une clé à fourche. Lorsque le couvercle est retiré, le panier interne est susceptible de tomber de l'intercepteur. Retirer le panier et vider le contenu. Essuyer l'intérieur de l'intercepteur pour enlever tout débris supplémentaire. Inspecter le joint d'étanchéité du couvercle pour déceler tout dommage ou toute fuite potentielle avant de remplacer le couvercle. Remplacer le panier et le couvercle, vous assurant que le trou d'entrée du panier est aligné avec le raccord d'entrée de l'intercepteur.

Intercepteur de solides de la série SI-770

Fonction

Les intercepteurs de solides de la série SI-770 de Watts sont spécifiés pour séparer les déchets alimentaires des éviers, des lave-vaisselle et des broyeurs. Les intercepteurs de solides fonctionnent en conjonction avec les intercepteurs de graisse, éliminant les déchets alimentaires lourds qui peuvent avoir un impact négatif sur l'efficacité de séparation d'un intercepteur de graisse.

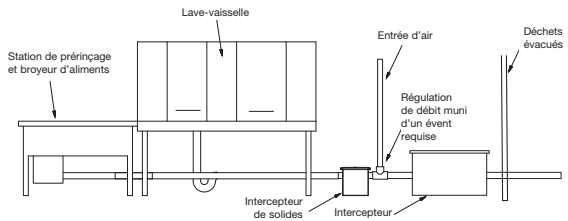

Dimensionnement

Les intercepteurs de la série SI-770 sont dimensionnés selon le débit d'entrée maximal prévu en gallons par minute (GPM). Le débit de l'intercepteur de solides doit correspondre au débit de l'intercepteur de graisse en aval.

Emplacement et installation

Les intercepteurs SI-770 sont installés sur la conduite de tuyauterie de refoulement d'un appareil juste avant un intercepteur de graisse. Ils peuvent être installés sur le plancher ou encastrés dans une dalle de béton d'au moins 4 po (10,16 cm). Les installations encastrées peuvent nécessiter une rallonge pour atteindre la tuyauterie sous terre (voir **Rallonges**).

Les intercepteurs de solides sont fournis avec des raccords de tuyauterie d'entrée et de sortie sans moyeu. Le raccordement au système de tuyauterie est effectué avec un raccord sans moyeu ou de transition approprié (non fourni). Un intercepteur de solides ne forme pas de piège à eau; les appareils doivent être piégés conformément au code local.

Entretien

Les intercepteurs de solides doivent être entretenus régulièrement pour maintenir l'efficacité. Le nettoyage doit être effectué avant que le panier ne soit plein ou bouché. La fréquence de nettoyage requise dépend de la quantité de débris entrants.

Pour nettoyer l'intercepteur, desserrer le boulon du couvercle et retirer le couvercle. Soulever le panier interne et vider le contenu. Retirer tout débris supplémentaire qui pourrait s'être accumulé à l'intérieur de l'intercepteur. Inspecter le joint du couvercle pour déceler tout dommage ou toute fuite potentielle. Replacer le panier et le couvercle.

Rallonges

Une rallonge d'intercepteur est utilisée pour abaisser efficacement le niveau d'entrée et de sortie d'un intercepteur, ce qui permet davantage de raccords de tuyaux sous terre. Des rallonges sont généralement nécessaires pour l'installation d'intercepteurs encastrés afin de prendre en charge la chute de longs tuyaux ou pour s'assurer que la ligne d'eau statique d'un intercepteur reste sous la ligne de gel locale.

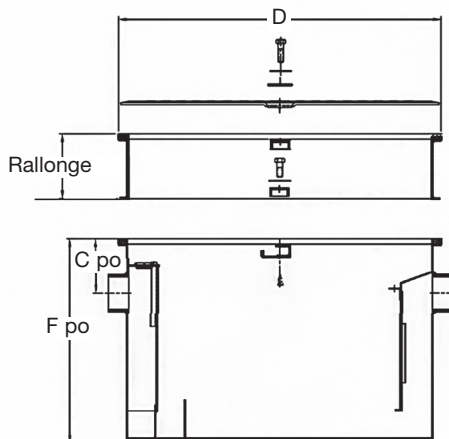

Rallonges

Les rallonges peuvent être installées avant ou après l'installation et la mise en place d'un intercepteur. Pour installer une rallonge, retirer le couvercle supérieur de l'intercepteur, boulonner la rallonge à la ou aux barres transversales de l'intercepteur et replacer le couvercle supérieur. Inspecter les joints d'étanchéité du périmètre pour déceler des écarts ou des points de fuite potentiels avant de boulonner la rallonge et le couvercle.

▲ AVERTISSEMENT

Nécessité d'une inspection/d'un entretien périodique : Ce produit doit être testé périodiquement, conformément aux codes locaux, au moins une fois par an ou plus selon les conditions de service. Tous les produits doivent être testés à nouveau une fois l'entretien terminé. Un environnement avec de l'eau corrosive et des réglages ou des réparations non autorisés peuvent rendre le produit inefficace pour le service prévu. La vérification et le nettoyage réguliers des composants internes et externes du produit contribuent à assurer une durée de vie maximale et un fonctionnement adéquat du produit.

AVIS

Se renseigner auprès des autorités de réglementation pour les exigences d'installation locales.

Garantie limitée : Watts Regulator Co. (la « Société ») garantit que chacun de ses produits est exempt de tout défaut de matériau et de fabrication dans des conditions normales d'utilisation pour une période d'un an à compter de la date d'expédition initiale. Si une telle défaillance devait se produire au cours de la période sous garantie, la Société aura à sa discrétion les options suivantes : le remplacement ou la remise en état du produit sans frais pour le demandeur.

LA PRÉSENTE GARANTIE EST DONNÉE EXPRESSÉMENT ET CONSTITUE LA SEULE GARANTIE DONNÉE PAR LA SOCIÉTÉ EN CE QUI CONCERNE LE PRODUIT. LA SOCIÉTÉ NE FORMULE AUCUNE AUTRE GARANTIE, EXPRESSE OU IMPLICITE. LA SOCIÉTÉ DÉCLINE AUSSI FORMELLEMENT PAR LA PRÉSENTE TOUTE AUTRE GARANTIE, EXPRESSE OU IMPLICITE, Y COMPRIS, SANS S'Y LIMITER, LES GARANTIES IMPLICITES DE QUALITÉ MARCHANDE ET D'APTITUDE À UN USAGE PARTICULIER.

Le dédommagement précisé dans le premier paragraphe de cette garantie constitue la seule et unique alternative en cas de service demandé au titre de cette garantie et la Société ne pourra être tenue responsable de dommages spéciaux ou indirects, incluant, sans s'y limiter : pertes de profit, coûts de réparation ou de remplacement des autres biens ayant été endommagés si ce produit ne fonctionne pas correctement, autres coûts afférents aux frais de main-d'œuvre, de retards, de vandalisme, de négligence, d'engorgement causés par des corps étrangers, dommages causés par des propriétés de l'eau défavorables, des produits chimiques ou toute autre circonstance indépendante de la volonté de la Société. La présente garantie est déclarée nulle et non avenue en cas d'usage abusif ou incorrect, d'application, d'installation ou d'entretien incorrects ou de modification du produit.

Certains États n'autorisent pas les limitations de durée d'une garantie tacite, ni l'exclusion ou la limitation des dommages accessoires ou indirects. En conséquence, les limitations susmentionnées pourraient ne pas s'appliquer à votre cas. Cette garantie limitée vous confère des droits spécifiques reconnus par la loi; vous pourriez également avoir d'autres droits, lesquels varient d'un État à l'autre. Vous devez donc prendre connaissance des lois étatiques applicables pour déterminer vos droits. **DANS LA MESURE OÙ CELA EST COMPATIBLE AVEC LA LOI DE L'ÉTAT APPLICABLE, TOUTES LES GARANTIES IMPLICITES QUI NE PEUVENT ÊTRE REJETÉES, Y COMPRIS LES GARANTIES IMPLICITES DE QUALITÉ MARCHANDE ET D'ADÉQUATION À UN USAGE PARTICULIER, SONT LIMITÉES À UNE DURÉE D'UN AN À COMPTER DE LA DATE D'EXPÉDITION D'ORIGINE.**



É.-U. : Tél. : (800) 338-2581 • Téléc. : (828) 248-3929 • Watts.com
Canada : Tél. : (888) 208-8927 • Téléc. : (905) 481-2316 • Watts.ca
Amérique latine : Tél. : (52) 55-4122-0138 • Watts.com

Instrucciones de instalación de interceptores de cabello, pelusa, sedimentos y sólidos

Interceptores de cabello SI-750 y SI-750-TO

Interceptores de pelusa series LI-800 y LI-LT

Interceptores de arena series SA y ST

Interceptores de sedimentos series SI-740-M, SI-742, SI-742-L, SI-762 y SI-800

Interceptores de sólidos serie SI-770

⚠ ADVERTENCIA



Lea este manual ANTES de utilizar el equipo.

El no leer y seguir toda la información de seguridad y uso puede provocar la muerte, lesiones personales graves, daños materiales o daños en el equipo.

Guarde este manual para consultas posteriores.

⚠ ADVERTENCIA

Las códigos locales de construcción o plomería pueden requerir modificaciones a la información proporcionada. Debe consultar los códigos locales de construcción y plomería antes de realizar la instalación. Si la información proporcionada aquí no coincide con los códigos locales de construcción o plomería, se deben seguir los códigos locales. Un contratista autorizado debe instalar este producto de conformidad con las normas y ordenanzas locales.



AVISO

Siga las pautas que aquí se indican para la instalación, operación y mantenimiento adecuados.

General

Los interceptores Watts están diseñados para separar las sustancias no deseadas de las corrientes de aguas residuales, antes de su descarga en los sistemas de alcantarillado público. Los interceptores cabello y de pelusa filtran los residuos sólidos o flotantes a medida que pasan a través del interceptor. Los interceptores de sedimentos y sólidos eliminan los residuos más pesados que el agua mediante la separación por gravedad.

Interceptores de cabello SI-750 y SI-750-TO

Función

Los interceptores de cabello SI-750 y SI-750-TO de Watts están diseñados para su instalación en tiendas de belleza, instalaciones para mascotas u otros lugares donde el cabello pueda acumularse y obstruir el sistema de tuberías. Una cesta perforada dentro del interceptor separa el cabello y los residuos flotantes de la corriente de aguas residuales.



**Hierro
fundido
SI-750**

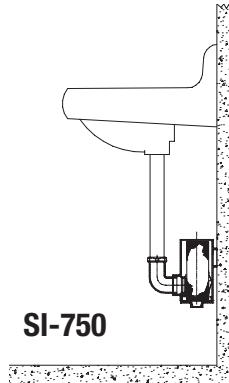

SI-750



**Cromado
SI-750-TO**

Determinación del tamaño

No hay requisitos de tamaño para los interceptores de cabello.

Colocación e instalación

Los interceptores de cabello se instalan en línea en la tubería de descarga directamente debajo de un fregadero. El interceptor forma una trampa de agua funcional, por lo que normalmente no se requiere una trampa P independiente.

Conecte la entrada de la junta deslizante de 1-1/2 in (3.8 cm) a la pieza trasera del drenaje del fregadero. Use una boquilla IPS de 1-1/2 in (3.8 cm) (fabricada por terceros) para conectar la salida a la tubería sanitaria aguas abajo. Asegúrese de que todas las juntas tengan un sello hermético antes de utilizarlas.

Mantenimiento

Los interceptores de cabello deben repararse regularmente para mantener su eficiencia; limpie el interceptor antes de que la cesta se llene o se obstruya. La frecuencia de limpieza requerida depende de la cantidad de residuos entrantes.

Antes de retirar la tapa, coloque un cubo o receptáculo debajo del interceptor. Desenrosque la tapa con una llave adecuada o con alicates de bloqueo de canal. Retire la cesta y deseche el cabello acumulado. Limpie el interior del interceptor para retirar cualquier residuo adicional. Vuelva a colocar la cesta y la tapa, y asegúrese de que la cesta, la junta y la junta de la cubierta estén bien asentadas antes de volver a apretarlas.

Interceptores de pelusa series LI-800 y LI-LT

Función

Los interceptores de la serie LI-800 y los depósitos de pelusa de la serie LI-LT de Watts están diseñados para su instalación aguas abajo de las lavadoras comerciales en lavanderías, hoteles, instalaciones médicas y otras instalaciones que realizan lavado comercial. El LI-800 y el LI-LT separan los residuos sólidos ligeros y los flotantes.

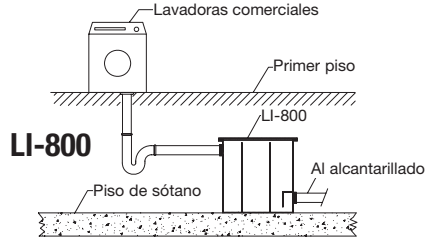

Determinación del tamaño de la serie LI-800

El tamaño de los interceptores de pelusa LI-800 se determina generalmente según el número de lavadoras a las que se presta servicio.

Colocación e instalación de la serie LI-800

Los interceptores de pelusa LI-800 se instalan aguas abajo de las lavadoras comerciales. Pueden instalarse en el suelo o empotrarse en una losa de hormigón de 4 in (10 cm) como mínimo. Las instalaciones empotradas pueden requerir una extensión para conectarse con las tuberías debajo del nivel del suelo (consulte **Extensiones**).

En los interceptores de la serie LI-800 se incluyen con conexiones de tubería IPS en el lado de entrada y salida. Las conexiones pueden realizarse con boquillas IPS (fabricadas por terceros) correspondientes al tamaño de conexión del interceptor. En las lavadoras deben colocarse “trampas” antes del interceptor, o bien, puede formarse una trampa con tuberías en el lado de salida del interceptor.

Mantenimiento de la serie LI-800

La limpieza debe realizarse con regularidad para evitar que las rejillas del filtro se obstruyan y mantener la eficiencia del interceptor. La frecuencia de limpieza requerida depende del volumen de residuos entrantes.

Para limpiar el interceptor, retire los pernos que sujetan la cubierta superior y desmonte la tapa. Recoja y retire cualquier residuo grande que se haya asentado en la parte inferior de la primera cámara. Retire las rejillas y limpie cualquier pelusa acumulada en ellas y el interior del interceptor. Vuelva a colocar las rejillas. Inspeccione la junta de la cubierta para detectar daños y posibles puntos de fuga. Vuelva a instalar y atornille la tapa.

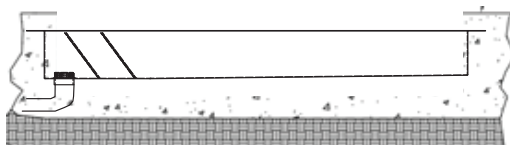
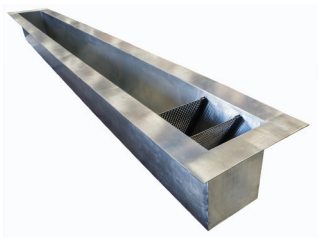

Determinación del tamaño de la serie LI-LT

Los depósitos de pelusa LI-LT de Watts se dimensionan por longitud según el número de lavadoras a las que se da servicio.

Colocación e instalación de la serie LI-LT

Los depósitos de pelusa LI-LT están diseñados para verse en una losa de hormigón detrás de un conjunto de lavadoras comerciales. Los depósitos deben colocarse directamente detrás de las lavadoras, lo que permite dirigir las mangueras de descarga de la máquina hacia el depósito.

Conecte la salida del depósito al sistema de tuberías con un acoplamiento adecuado sin cubo o de transición (fabricado por terceros). Deben colocarse "trampas" en la tubería de salida según lo requiera el código local.

Mantenimiento de la serie LI-LT

La limpieza debe realizarse con regularidad para evitar que las rejillas del filtro se obstruyan y mantener la eficiencia del depósito. La frecuencia de limpieza requerida depende del volumen de residuos entrantes.

Para limpiar el depósito, recoja y retire cualquier residuo grande que se haya acumulado delante de la primera rejilla. Retire las rejillas y el filtro de la cúpula, y limpie cualquier pelusa o residuo acumulado en el interior del depósito, las rejillas y el filtro de la cúpula. Vuelva a colocar las rejillas y el filtro de la cúpula.

Interceptores de arena series SA y ST

Función

Los interceptores de arena de la serie Watts SA y ST están diseñados para instalaciones de fabricación o áreas de escorrentía para separar arena, sedimentos y polvo de aguas residuales o corrientes de agua de lluvia. Los residuos más pesados que el agua se separan por gravedad y se acumulan en la parte inferior del interceptor.



Determinación del tamaño de las series SA y ST

Se determina el tamaño de los interceptores de las series SA y ST de Watts según el caudal de entrada máximo previsto en galones por minuto (GPM).

Colocación e instalación de las series SA y ST

Los interceptores de las series SA y ST están diseñados para instalarse sobre la pendiente y verterse en una losa de hormigón de 4 in (10 cm) como mínimo. La instalación puede requerir una extensión para conectarse con las tuberías debajo del nivel del suelo (consulte **Extensiones**).

Los interceptores de arena se suministran con conexiones de tuberías de entrada y salida sin cubo. Realice las conexiones al sistema de tuberías con un acoplamiento adecuado sin cubo o de transición (fabricado por terceros). Los interceptores de las series SA y ST se fabrican con un trampa interna en el lado de salida. Consulte los códigos de plomería locales para conocer los requisitos de retención antes de la instalación.

Los interceptores de la serie SA se suministran con múltiples conexiones de ventilación de 2 in (5 cm) sin cubo, para la conexión a tuberías de ventilación sin cubo o acoplamientos de transición adecuados (fabricados por terceros). Las conexiones de ventilación no utilizadas pueden taparse.

Mantenimiento

La limpieza debe realizarse periódicamente para evitar una acumulación excesiva de sedimentos y mantener la eficiencia del interceptor. La frecuencia de limpieza requerida depende del volumen de sedimento entrante.

Para limpiar el interceptor, retire la cubierta o la rejilla superior. Recoja y retire cualquier sedimento que se haya acumulado en la parte inferior del interceptor. Limpie cualquier residuo adicional del interior del interceptor y asegúrese de que la entrada y la salida estén limpias. Vuelva a colocar la tapa o la rejilla superior.

Interceptores de sedimentos de las series SI-740-M, SI-742, SI-742L, SI-762 y SI-800

Función

Los interceptores de sedimentos SI-740-M, SI-742, SI-742L y SI-762 de Watts normalmente se utilizan para los fregaderos de lavado de servicios públicos, con un interceptor instalado para cada aparato. Los interceptores de la serie SI-800 pueden instalarse corriente más abajo y dar servicio a varios aparatos. Una cesta perforada elimina los residuos y sedimentos más pesados que el agua de la corriente de aguas residuales a medida que pasa a través del interceptor.

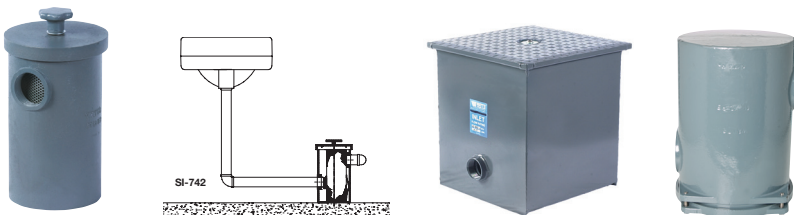

Determinación del tamaño de las series SI-740-M, SI-742, SI-742-L, SI-762 y SI-800

No hay requisitos de tamaño para los interceptores SI-740-M, SI-742, SI-742L e SI-762. El tamaño de los interceptores de la serie SI-800 se determina según la capacidad del dispositivo o el caudal de entrada.

Colocación e instalación

Los interceptores de sedimentos deben instalarse en una línea de tubería de descarga adyacente al aparato al que se da servicio. Los interceptores de sedimentos forman una trampa de agua funcional, por lo que normalmente no se requiere una trampa separada del aparato.

Las conexiones de tubería son IPS o sin cubo. Realice conexiones IPS con una boquilla IPS (hecha por terceros) correspondiente al tamaño de conexión del interceptor; las conexiones sin cubo se realizan con un acoplamiento adecuado sin cubo o de transición (fabricado por terceros).

Mantenimiento

Los interceptores de sedimentos deben recibir mantenimiento regular para mantener la eficiencia. Limpie el interceptor antes de que la cesta se llene o se obstruya. La frecuencia de limpieza requerida depende de la cantidad de residuos entrantes.

Para los interceptores SI-740-M, SI-742, SI-742L y SI-800 de acceso superior, afloje el asa/perno de la tapa y retire la tapa. Levante el cesto interno y vacíe el contenido. Elimine cualquier residuo adicional que se haya acumulado dentro del interceptor. Vuelva a colocar la cesta y asegúrese de que el orificio de entrada de la cesta esté alineado con la conexión de entrada del interceptor. Inspeccione el empaque de la tapa en busca de daños o posibles puntos de fuga antes de volver a colocar la tapa.

Para los interceptores SI-762 de acceso inferior, antes de la limpieza, coloque un cubo debajo del interceptor. Afloje los pernos de la cubierta con una llave de cubo adecuada o una llave de boca abierta. Cuando se retira la tapa, es probable que la cesta interna caiga del interceptor. Retire la cesta y vacíe el contenido. Limpie el interior del interceptor para retirar cualquier residuo adicional. Inspeccione el empaque de la tapa en busca de daños o posibles puntos de fuga antes de volver a colocar la tapa. Vuelva a colocar la cesta y la tapa, y asegúrese de que el orificio de entrada de la cesta esté alineado con la conexión de entrada del interceptor.

Interceptor de sólidos serie SI-770

Función

Los interceptores de sólidos de la serie SI-770 de Watts están diseñados para separar los desechos de alimentos de fregaderos, lavavajillas y trituradores. Los interceptores de sólidos trabajan en conjunto con los interceptores de grasa, eliminan los residuos alimenticios pesados que pueden afectar negativamente la eficiencia de separación de un interceptor de grasa.

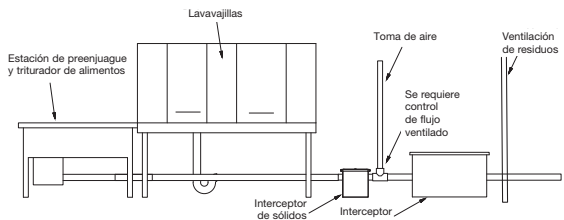

Determinación del tamaño

El tamaño de los interceptores de la serie SI-770 se determina según el caudal de entrada máximo previsto en galones por minuto (GPM). El caudal del interceptor de sólidos debe coincidir con el caudal del interceptor de grasa aguas abajo.

Colocación e instalación

Los interceptores SI-770 se instalan en la tubería de descarga de un aparato, inmediatamente antes de un interceptor de grasa. Pueden instalarse en el suelo o empotrarse en una losa de hormigón de 4 in (10 cm) como mínimo. Las instalaciones empotradas pueden requerir una extensión para conectarse con las tuberías debajo del nivel del suelo (consulte **Extensiones**).

Los interceptores sólidos se suministran con conexiones de tuberías de entrada y salida sin cubo. Las conexiones al sistema de tuberías se realizan con un acoplamiento adecuado sin cubo o de transición (fabricado por terceros). Un interceptor de sólidos no forma una trampa de agua; los aparatos deben contar con trampas según lo requiera el código local.

Mantenimiento

Los interceptores de sólidos deben recibir mantenimiento regular para mantener la eficiencia. La limpieza debe realizarse antes de que la cesta se llene o se obstruya. La frecuencia de limpieza requerida depende de la cantidad de residuos entrantes.

Para limpiar el interceptor, afloje el perno de la tapa y retire la tapa. Levante el cesto interno y vacíe el contenido. Elimine cualquier residuo adicional que se haya acumulado dentro del interceptor. Inspeccione la junta de la cubierta para detectar daños o posibles puntos de fuga. Vuelva a colocar la cesta y la tapa.

Extensiones

Se utiliza una extensión de interceptor para reducir de manera efectiva el nivel de la entrada y salida de un interceptor, lo que permite conexiones de tuberías por debajo del nivel del suelo. Las extensiones son comúnmente necesarias para instalaciones de interceptores empotrados para acomodar la caída en tuberías largas, o para asegurar que el nivel de agua estática de un interceptor permanezca por debajo del nivel de congelación local.

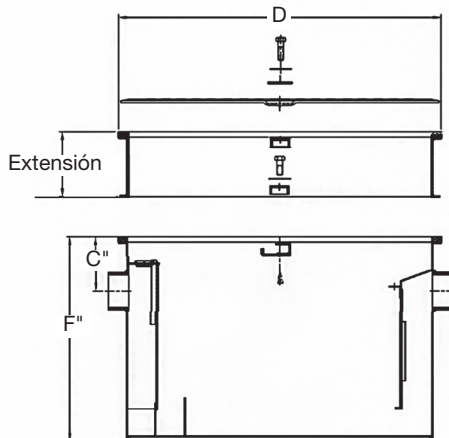

Extensiones

Las extensiones se pueden instalar antes o después de que se coloque y se conecte un interceptor. Para instalar una extensión, retire la tapa superior del interceptor, atornille la extensión a la(s) barra(s) transversal(es) del interceptor y vuelva a colocar la tapa superior. Inspeccione los empaques de sellado del perímetro en busca de huecos o posibles puntos de fuga antes de atornillar la extensión y la tapa.

⚠ ADVERTENCIA

Se requiere inspección y mantenimiento periódicos: este producto se debe probar periódicamente de conformidad con los códigos locales, y al menos una vez al año o más, según lo requieran las condiciones de servicio. Todos los productos se deben volver a probar una vez que se ha realizado el mantenimiento. Las condiciones corrosivas del agua y/o los ajustes o reparaciones no autorizados podrían hacer que el producto sea ineficaz para el servicio previsto. La verificación y limpieza regular de los componentes internos y externos del producto ayudan a garantizar la máxima vida útil y el funcionamiento adecuado del producto.

AVISO

Consulte con las autoridades competentes para conocer los requisitos locales de instalación.

Garantía limitada: Watts Regulator CO. (la "Compañía") garantiza que cada producto estará libre de defectos en el material y mano de obra cuando se usen de forma normal durante un periodo de un año a partir de la fecha de envío original. En caso de que se presenten tales defectos dentro del período de garantía, la Compañía, a su discreción, reemplazará o reacondicionará el producto sin cargo.

LA GARANTÍA ESTABLECIDA EN ESTE DOCUMENTO SE OTORGA EXPRESAMENTE Y ES LA ÚNICA GARANTÍA OTORGADA POR LA COMPAÑÍA CON RESPECTO AL PRODUCTO. LA COMPAÑÍA NO OTORGA NINGUNA OTRA GARANTÍA, EXPRESA O IMPLÍCITA. POR ESTE MEDIO, LA COMPAÑÍA RENUNCIA ESPECÍFICAMENTE A TODAS LAS DEMÁS GARANTÍAS, EXPRESAS O IMPLÍCITAS, INCLUIDAS, ENTRE OTRAS, LAS GARANTÍAS IMPLÍCITAS DE COMERCIABILIDAD E IDONEIDAD PARA UN PROPÓSITO EN PARTICULAR.

El recurso descrito en el primer párrafo de esta garantía constituirá la única y exclusiva compensación en caso de incumplimiento de la garantía, y la Compañía no será responsable de ningún daño incidental, especial o resultante, incluidos, entre otros, la pérdida de ganancias o el costo de reparación o reemplazo de otros bienes dañados si este producto no funciona correctamente, así como otros costos por cargos de mano de obra, demoras, vandalismo, negligencia, contaminación causada por materiales extraños, daños por condiciones adversas del agua, sustancias químicas o cualquier otra circunstancia sobre la cual la Compañía no tenga control. Esta garantía quedará anulada por cualquier abuso, uso indebido, aplicación incorrecta, instalación o mantenimiento inadecuados o alteración del producto.

Algunos estados no permiten limitaciones respecto a la duración de una garantía implícita, y algunos estados no permiten la exclusión o limitación de daños incidentales o consecuentes. Por lo tanto, es posible que las limitaciones anteriores no se apliquen a usted. Esta garantía limitada le otorga derechos legales específicos, y es posible que tenga otros derechos que varían de un estado a otro. Debe consultar las leyes estatales correspondientes para determinar sus derechos. **EN LA MEDIDA EN QUE SEA CONSISTENTE CON LA LEY ESTATAL CORRESPONDIENTE, CUALQUIER GARANTÍA IMPLÍCITA QUE NO PUEDA SER NEGADA, INCLUIDAS LAS GARANTÍAS IMPLÍCITAS DE COMERCIABILIDAD E IDONEIDAD PARA UN PROPÓSITO EN PARTICULAR, SE LIMITA EN DURACIÓN A UN AÑO A PARTIR DE LA FECHA DE ENVÍO ORIGINAL.**



EE. UU.: T: (800) 338-2581 • F: (828) 248-3929 • Watts.com

Canadá: T: (888) 208-8927 • F: (905) 481-2316 • Watts.ca

América Latina: T: (52) 55-4122-0138 • Watts.com